

Wandstrahler im V-Profil mit externem Converter

Sicherheitshinweise

- Der elektrische Anschluss darf nur durch ausgebildete Elektrofachkräfte erfolgen. Alle Montage- oder Wartungsarbeiten dürfen nur mit abgeschalteter Versorgungsspannung erfolgen. Bei Instandhaltung und Instandsetzung nur Originalteile vom Hersteller verwenden.
- Die Leuchte darf keinesfalls direkt mit der Netzspannung verbunden werden, sondern nur über spezifizierte Converter der Fa. Hansen. Auch bei kurzfristigem Anschluss an 230V Wechselspannung wird die Leuchte sofort zerstört! Jeglicher Garantieanspruch erlischt bei Missachtung dieser Vorschrift.
- Der Hersteller übernimmt keine Haftung für Schäden, die durch unsachgemäßen Einsatz oder durch extreme äußere Einflüsse entstehen.
- **Fehler bei Transport und Montage:**
 - Übermäßiges durchbiegen oder verdrehen des Profils beim Transport, der Montage und im eingebauten Zustand.
 - Schäden durch unsachgemäßen Transport oder Montage
 - Unsachgemäße Eingriffe in die elektrischen Stromkreise
- **Umwelt- und Natureinflüsse:**
 - Überhitzung durch zu hohe Umgebungstemperatur
 - Chemische Einflüsse in der Umgebung (z.B. Schwefel)
 - Verschmutzungen im Inneren und außen am Profil
 - Überspannung durch Blitzaktivitäten oder Netzstörungen

Diese Anleitung unbedingt zusammen mit den Revisionsunterlagen der Anlage aufbewahren.

Bestimmungsgemäße Verwendung

- Das **hansen** Wandstrahler ist eine Komponente, d. h. ein elektrotechnisches Bauteil, welches durch den Anwender mit weiteren Komponenten zu einem Elektrogerät als Endprodukt gemäß CE/VDE-Vorschriften bzw. Produkthaftungsgesetz zusammengefügt wird.
- Es ist vorgesehen als dekoratives Leuchtelement, welches in und an Gebäuden montiert werden kann. Die Montage und Inbetriebnahme erfolgt durch den Kunden.
- Das Wandstrahler darf nur innerhalb der zulässigen Umgebungsbedingungen und Anschlussdaten gelagert und betrieben werden (s. Datenblatt).
- Bestandteil der bestimmungsgemäßen Verwendung ist die Beachtung von Technischem Datenblatt, Anschlussplan, Montageanleitung.

Auspacken und Prüfen der Ware

- Das Öffnen der Verpackung (besonders bei Verwendung scharfkantiger Werkzeuge) ist stets so vorzunehmen, dass die Ware dabei nicht beschädigt werden kann.
- Sofort nach dem Öffnen der Verpackung ist die Ware auf Beschädigungen (z. B. Transportschäden) und Übereinstimmung mit dem Lieferschein zu prüfen.
- Etwaige Mängel sind dem Hersteller unverzüglich anzuzeigen.
- Beschädigte Ware darf nicht weiter transportiert oder verwendet werden. Es ist mit dem Hersteller abzuklären, wie weiter vorgegangen werden soll.

Planung und Vorbereitung der Montage

- Es ist zu prüfen, ob der vorgesehene Montageort frei zugänglich und für den Monteur gut erreichbar ist. Eventuell vorhandene andere Teile (z. B. Verstrebungen, Rahmen oder andere Gegenstände) müssen entfernt werden oder der Montageort muss geändert werden.
- Befestigung des Wandstrahler auf dem Untergrund (z. B. Wand, Decke oder Fassade): Der feste Untergrund muss für eine kraftschlüssige Befestigung geeignet sein. In der Regel ist eine Befestigung mit Schrauben erforderlich, d. h. es muss in den Untergrund gebohrt werden.
- Lage und Verlegung der elektrischen Anschlussleitungen: Eventuelle Verteilerdosen und die Unterbringung des Netztesiles sowie die maximal zulässige Leitungslänge sind nach den am Installationsort gültigen Regeln der Elektrotechnik ebenfalls zu planen oder zu berücksichtigen.

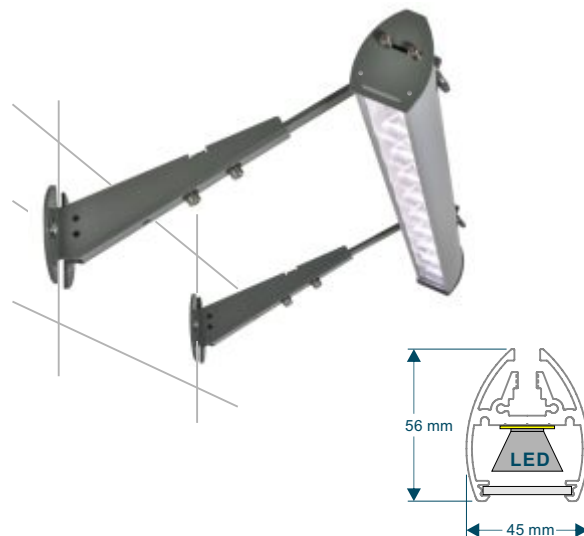

IP 65

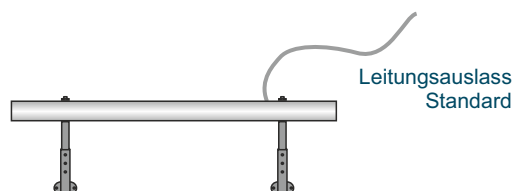

Technische Daten:

Netzeingangsspannung	230 V~ / 50 Hz
Netzteil	hansen Converter 700 mA
Schutzklasse	II
Schutzart	IP 65
LED Betriebsstrom	700 mA
Leuchtmittel	2,25 Watt LEDs
LED-Abstand	100 mm · 150 mm · 200 mm
Art der Optik	10° · 30° · 10 x 42°
Farbtemperaturen	3000 K · 4000 K · 5000 K · 6500 K
Längen	300 mm bis 3.000 mm
Abmessungen B x H	45 x 56 mm

Oberflächenqualität

- Oberflächenklasse 3: hohe Oberflächenanforderungen. Es dürfen keine Schlagstellen, quer- oder längsgehenden Risse sowie Extrudierstreifen auf 2 Meter Abstand zu sehen sein.

Hinweise zur Reinigung

- Zur Reinigung der Leuchte ein weiches Baumwolltuch verwenden.
- Nur handelsübliche Glasreiniger verwenden. Keine Laugen und keine Säuren!

Wandstrahler im V-Profil mit externem Converter

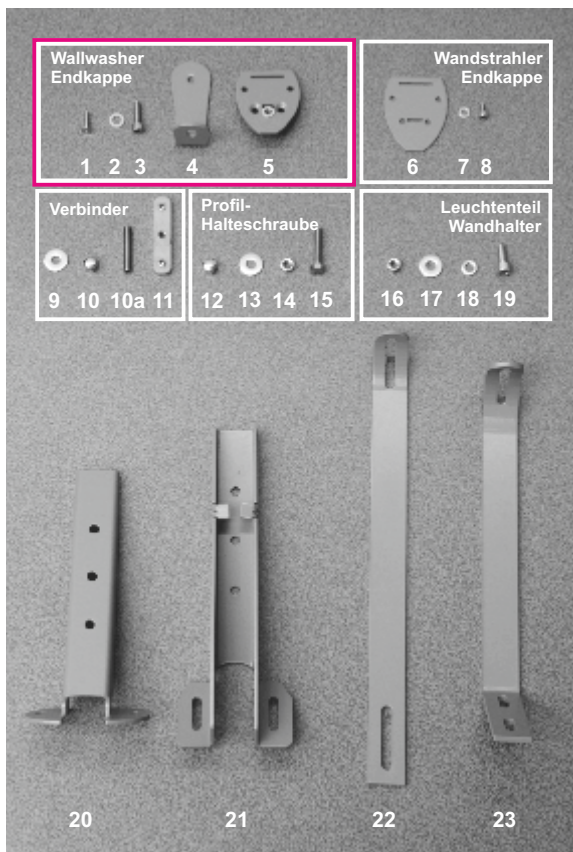

Teileliste

- | | |
|--------------------------------|---------------------------------------|
| 1 Senkkopfschraube M4x16 | } Nur bei Anwendung Wallwasher |
| 2 Unterlegscheibe 6,4x12 | |
| 3 Innensechskantschraube M6x16 | |
| 4 Wandhalter Wallwasher | |
| 5 Endkappe Wallwasher | |
| 6 Endkappe Wandstrahler | 16 Sechskantmutter M6 |
| 7 Unterlegscheibe 4,3x8,7 | 17 Unterlegscheibe 6,4x18 |
| 8 Innensechskantschraube M4x8 | 18 Unterlegscheibe 6,4x12 |
| | 19 Innensechskantschraube M6x16 |
| 9 Unterlegscheibe 6,4x18 | 20 Wandhalter senkrecht |
| 10 Hutmutter M6 | 21 Wandhalter TOP |
| 10a Gewindestange 6x30 | 22 Leuchtenhalter |
| 11 Verbinder | 23 Wandhalter FIX |
| 12 Hutmutter M6 | |
| 13 Unterlegscheibe 6,4x18 | |
| 14 Mutter M6 | |
| 15 Sechskantschraube M6x30 | |

Optional: Verbinder



Sollen zwei Leuchten aneinander montiert werden, müssen zuerst die entsprechenden Endkappen abgeschraubt werden.

Der Verbinder wird dann in das eine Profil eingeschoben und befestigt. Dann wird das zweite Profil bündig daran fest montiert. Optional kann hier ein Wandhalter mit angesetzt werden.

Wandhalter

Der Abstand der Halter darf maximal 1 Meter betragen.

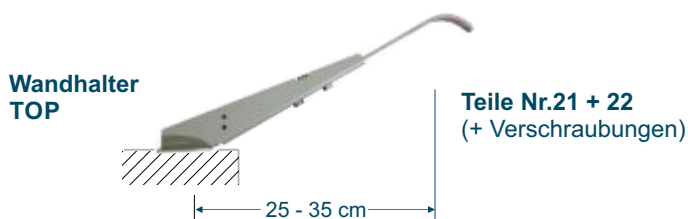
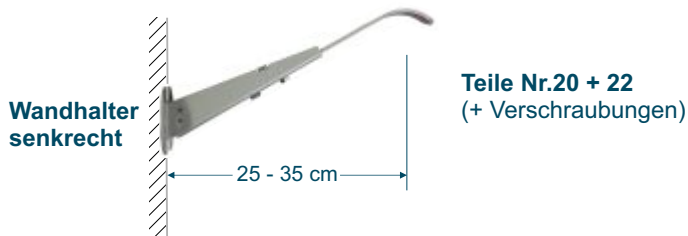
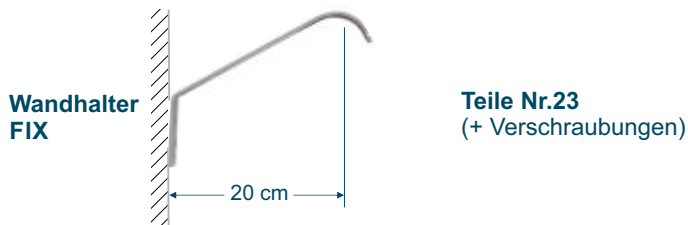

Folgende Wandhalter stehen zur Auswahl:

- **Wandhalter FIX und TOP**
- **Wandhalter senkrecht**
Die **senkrechten** Halter ermöglichen die Montage an einer Wand. Es kann von oben nach unten wie auch von unten nach oben sowie vertikal gestrahlt werden.
- **Wandhalter TOP** für die Montage auf waagrechttem Grund, z. B. Dachvorsprung
- **Halter Wallwasher**

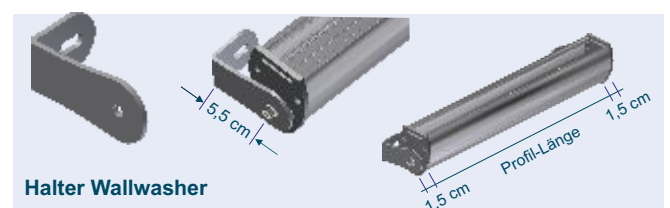

Wandstrahler im V-Profil mit externem Converter

Wandhalter anbringen

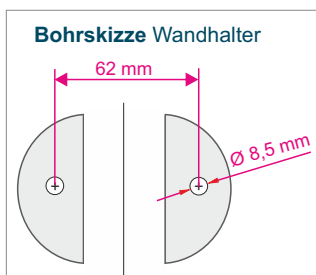

Wandhalter

Das Profil in einem Abstand von ca. 15% der Höhe der Werbefläche montieren, mindestens jedoch 10 cm über bzw. unter der Werbefläche.

Um eine sichere Befestigung zu gewährleisten, empfehlen wir die Wandhalter mit einem Abstand von max. 1 Meter vorzusehen.

Beispiele:

- Länge bis 2.000 mm: 3 Halter
- Länge bis 3.000 mm: 4 Halter
- Länge bis 4.000 mm: 5 Halter

Leuchtenhalter montieren



Bei Lieferung ist der Wandhalter mit dem Leuchtenhalter montiert

Auslieferungszustand:
Wandstrahler im V-Profil mit vormontierten Endkappen und Profil-Halteschraube mit Hutmutter

Die Hutmutter abschrauben und die Unterlegscheibe abnehmen.

Den Leuchtenhalter vom Wandhalter trennen.

Dann den Leuchtenhalter auf die Profil-Halteschraube aufsetzen und zusammen mit der Unterlegscheibe und der Hutmutter locker anziehen und ungefähr im V-Profil positionieren.

Die Halter sollten jetzt **locker und beweglich** am V-Profil hängen.



Leuchte befestigen

Im nächsten Schritt werden die **Leuchtenhalter** in die **Wandhalter** eingeschoben.

INFO: Durch die umgebogenen „Ohren“ an den Kanteilen des Wandhalters bekommen die eingeschobenen Teile gut Halt und liegen selbständig auf, ohne weiter gestützt werden zu müssen.



Einschieben bis unter die „Ohren“ der Kanteile

Wand- und Leuchtenhalter miteinander verschrauben:

von unten sichtbar:

die Innensechskantschraube mit der Unterlegscheibe

von oben bzw. innen:

die Mutter M6 auf die große Unterlegscheibe

Das V-Profil ist immer noch beweglich und kann so positioniert und ausgerichtet werden. Anschließend die Hutmuttern fest anziehen, die Wandmontage ist fertig.

Anschlussleitung

Anschlussleitung so verlegen, dass sie an einem Wandhalter austritt. Im Wandhalter entlang führen und mit Kabelbinder befestigen. Elektrischer Anschlussplan siehe Seite 4.

Integrierter Schutzschalter (vergossen)

Serienmäßig ist ein Schutzschalter integriert zur Strombegrenzung (1 A) und als Schutz gegen Verpolung.

Bei Abschaltung wird dieses durch eine rote LED angezeigt.

Durch Trennen der Netzversorgung (mindestens 10 Sec.) wird der Schutzschalter zurück gestellt.

