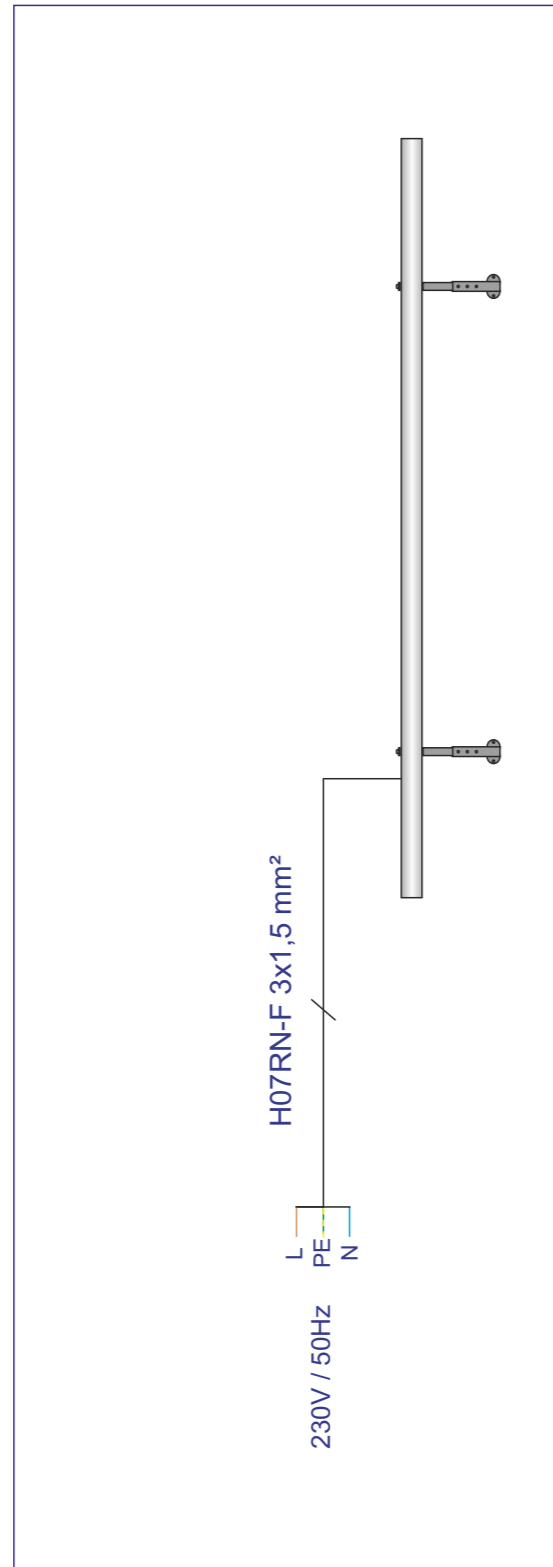

Anschlussplan:

**Sicherheitshinweise**

- Der elektrische Anschluss darf nur durch ausgebildete Elektrofachkräfte erfolgen. Alle Montage- oder Wartungsarbeiten dürfen nur mit abgeschalteter Versorgungsspannung erfolgen. Bei Instandhaltung und Instandsetzung nur Originalteile vom Hersteller verwenden.
- Der Hersteller übernimmt keine Haftung für Schäden, die durch unsachgemäßen Einsatz oder durch extreme äußere Einflüsse entstehen. Beispiele hierfür sind:
- **Fehler bei Transport und Montage**
 - Übermäßiges durchbiegen oder verdrehen des Profils beim Transport, der Montage und im eingebauten Zustand.
 - Schäden durch unsachgemäßen Transport oder Montage
 - Unsachgemäße Eingriffe in die elektrischen Stromkreise
- **Umwelt- und Natureinflüsse:**
 - Überhitzung durch zu hohe Umgebungstemperatur
 - Chemische Einflüsse in der Umgebung (z.B. Schwefel)
 - Verschmutzungen im Inneren und außen am Profil
 - Überspannung durch Blitzaktivitäten

Diese Anleitung unbedingt zusammen mit den Revisionsunterlagen der Anlage aufbewahren.

Bestimmungsgemäße Verwendung

- Der **hansen Wandstrahler im V-Profil** ist ausschließlich für die Beleuchtung von Wandflächen vorgesehen.
- Er kann nach unten oder nach oben strahlend sowie vertikal montiert werden.
- Ein Betrieb ohne fachgerechte Montage und mit Leuchtmitteln oder Ersatzteilen, die nicht vom Hersteller freigegeben sind, ist bestimmungswidrig.

Auspacken und Prüfen der Ware

- Das Öffnen der Verpackung (besonders bei Verwendung scharfkantiger Werkzeuge) ist stets so vorzunehmen, dass die Ware dabei nicht beschädigt werden kann.
- Sofort nach dem Öffnen der Verpackung ist die Ware auf Beschädigungen (z. B. Transportschäden) und Übereinstimmung mit dem Lieferschein zu prüfen.
- Etwaige Mängel sind dem Lieferer (Fa. Hansen) unverzüglich anzuzeigen.

Technische Beschreibung

Das eloxierte Aluminiumprofil wurde speziell für die LED-Ausleuchtung hergestellt. Die LEDs und Verbindungsleitungen in der Leuchte sind wetterfest vergossen, zusätzlich gibt es eine Schutzabdeckung aus Acrylglas. Die Endkappen und Wandhalter sind aus pulverbeschichtetem Aluminium.

Die Netzteile sind in der Leuchte integriert.

Der Auslass der Anschlussleitung ist standardmäßig ca. 20 cm vom Rand entfernt zwischen der 1. und 2. LED. Länge der Leitung: 3,00 m.

Leistungsbezeichnung: (Typ 6) H07RN-F 3x1,5 mm² Aderfarben: braun, blau, grün/gelb, Außenmantel: schwarz.

Elektrischer Anschluss siehe Seite 4.

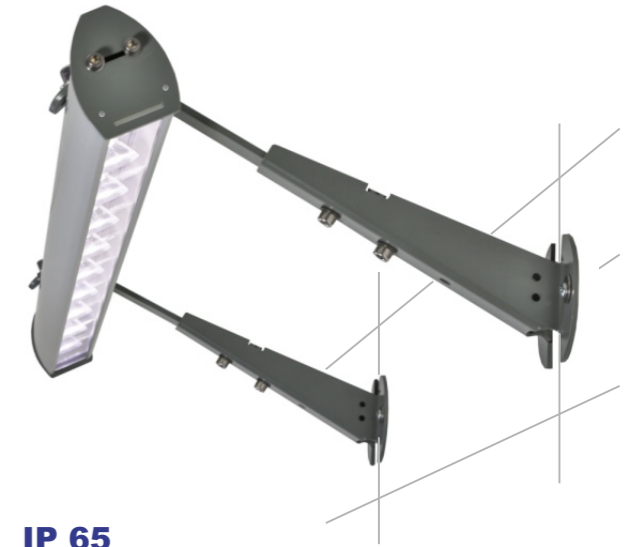
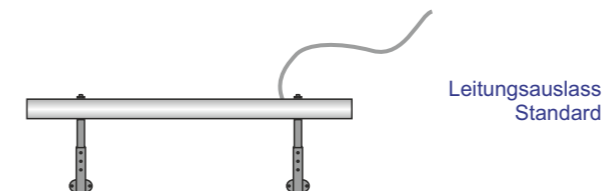

IP 65

Made in Germany

Technische Daten:

Netzgangsspannung	230 V~ / 50 Hz
Netzteil	integriert
Schutzklasse	I
Schutzart	IP 65
Leuchtmittel	2,25 Watt LEDs
LED-Abstand	150 mm
Art der Optik	30°
Farbtemperaturen	3000 K · 4000 K · 5000 K · 6500 K
Längen	750 mm bis 3.000 mm
Abmessungen B x H	45 x 56 mm

Oberflächenqualität

- Oberflächenklasse 3: hohe Oberflächenanforderungen. Es dürfen keine Schlagstellen, quer- oder längsgehenden Risse sowie Extrudierstreifen auf 2 Meter Abstand zu sehen sein.

Hinweise zur Reinigung

- Zur Reinigung der Leuchte ein weiches Baumwolltuch verwenden.
- Nur handelsübliche Glasreiniger verwenden. Keine Laugen und keine Säuren!

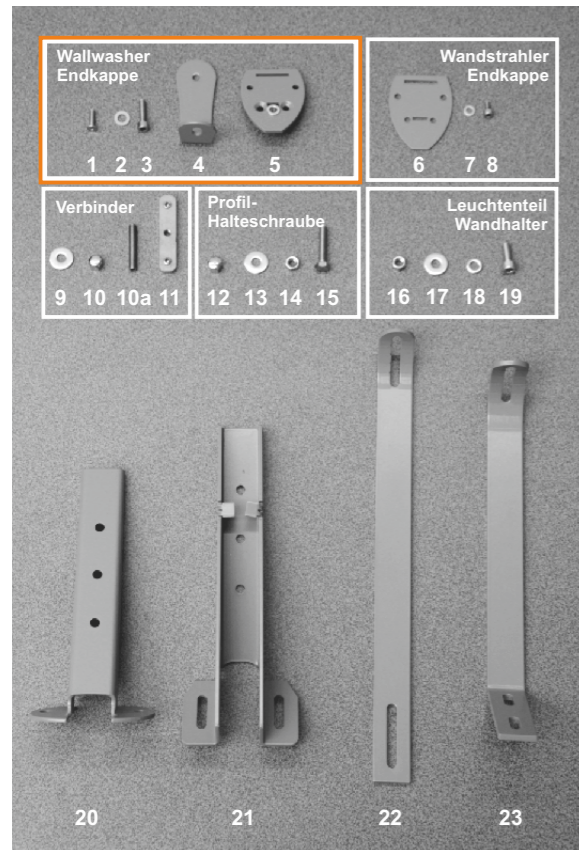

Teilleiste

- | | |
|--------------------------------|---------------------------------------|
| 1 Senkkopfschraube M4x16 | } Nur bei Anwendung Wallwasher |
| 2 Unterlegscheibe 6,4x12 | |
| 3 Innensechskantschraube M6x16 | |
| 4 Wandhalter Wallwasher | |
| 5 Endkappe Wallwasher | |
| 6 Endkappe Wandstrahler | 16 Sechskantmutter M6 |
| 7 Unterlegscheibe 4,3x8,7 | 17 Unterlegscheibe 6,4x18 |
| 8 Innensechskantschraube M4x8 | 18 Unterlegscheibe 6,4x12 |
| | 19 Innensechskantschraube M6x16 |
| 9 Unterlegscheibe 6,4x18 | 20 Wandhalter senkrecht |
| 10 Hutmutter M6 | 21 Wandhalter TOP |
| 10a Gewindestange 6x30 | 22 Leuchtenhalter |
| 11 Verbinder | 23 Wandhalter FIX |
| 12 Hutmutter M6 | |
| 13 Unterlegscheibe 6,4x18 | |
| 14 Mutter M6 | |
| 15 Sechskantschraube M6x30 | |

Optional: Verbinder

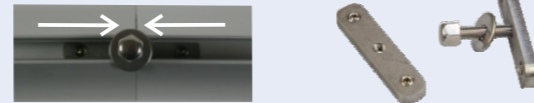

Sollen zwei Leuchten aneinander montiert werden, müssen zuerst die entsprechenden Endkappen abgeschraubt werden.

Der **Verbinder** wird dann in das eine Profil eingeschoben und befestigt. Dann wird das zweite Profil bündig daran fest montiert. Optional kann hier ein Wandhalter mit angesetzt werden.

Folgende Wandhalter stehen zur Auswahl:

- **Wandhalter FIX**
- **Wandhalter senkrecht**
Die **senkrechten** Halter ermöglichen die Montage an einer Wand. Es kann von oben nach unten wie auch von unten nach oben sowie vertikal gestrahlt werden.
- **Wandhalter TOP** für die Montage auf waagrechtem Grund, z. B. Dachvorsprung
- **Halter Wallwasher**

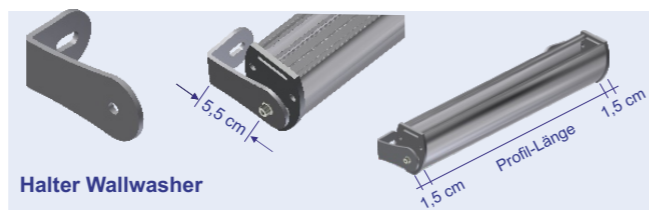

Wandhalter

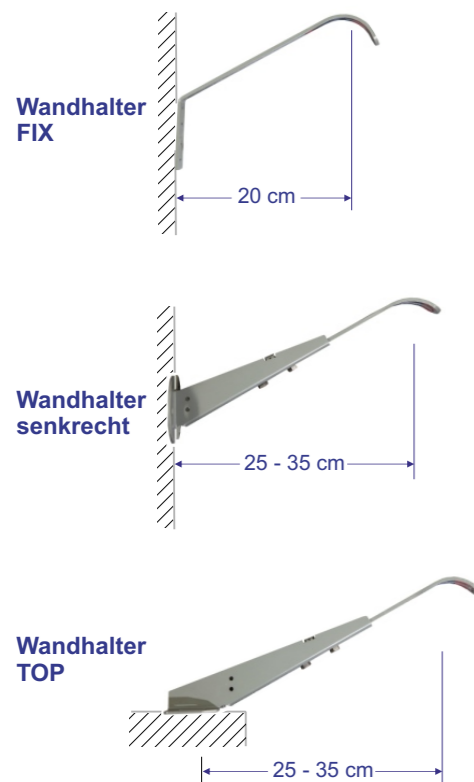

Wandhalter anbringen

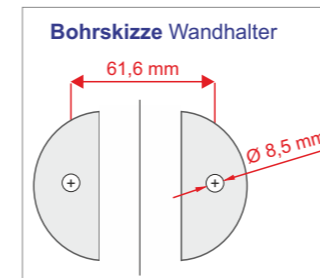

Das Profil in einem Abstand von ca. 15% der Höhe der Werbefläche montieren, mindestens jedoch 10 cm über bzw. unter der Werbefläche.

Um eine sichere Befestigung zu gewährleisten, empfehlen wir pro laufenden Meter Profil einen Halter vorzusehen.

Beispiele:

- Länge bis 2.000 mm: 2 Halter
- Länge 2.000 bis 3.000 mm: 3 Halter
- Länge 3.000 bis 4.000 mm: 4 Halter
- Länge über 4.000 mm: 5 Halter

Siehe dazu auch „Anwendungen V-Profil“ auf unserer Website.

Leuchtenhalter montieren



Die Hutmutter abschrauben und die Unterlegscheibe abnehmen.

Den Leuchtenhalter vom Wandhalter trennen.

Dann den Leuchtenhalter auf die Profil-Halteschraube aufsetzen und zusammen mit der Unterlegscheibe und der Hutmutter locker anziehen und ungefähr im V-Profil positionieren.

Die Halter sollten jetzt **locker und beweglich** am V-Profil hängen.



Leuchte befestigen

Im nächsten Schritt werden die **Leuchtenhalter** in die **Wandhalter** eingeschoben.

INFO: Durch die umgebogenen „Ohren“ an den Kanteilen des Wandhalters bekommen die eingeschobenen Teile gut Halt und liegen selbständig auf, ohne weiter gestützt werden zu müssen.



Wand- und Leuchtenhalter miteinander verschrauben: von unten sichtbar: die Innensechskantschraube mit der Unterlegscheibe von oben bzw. innen: die Mutter M6 auf die große Unterlegscheibe

Das **V-Profil** ist immer noch **beweglich** und kann so **positioniert** und **ausgerichtet** werden. Anschließend die **Hutmuttern** fest anziehen, die **Wandmontage** ist fertig.

Anschlussleitung

Anschlussleitung so verlegen, dass sie an einem Wandhalter austritt. Im Wandhalter entlang führen und mit Kabelbinder befestigen. Elektrischer Anschlussplan siehe Seite 4.

